

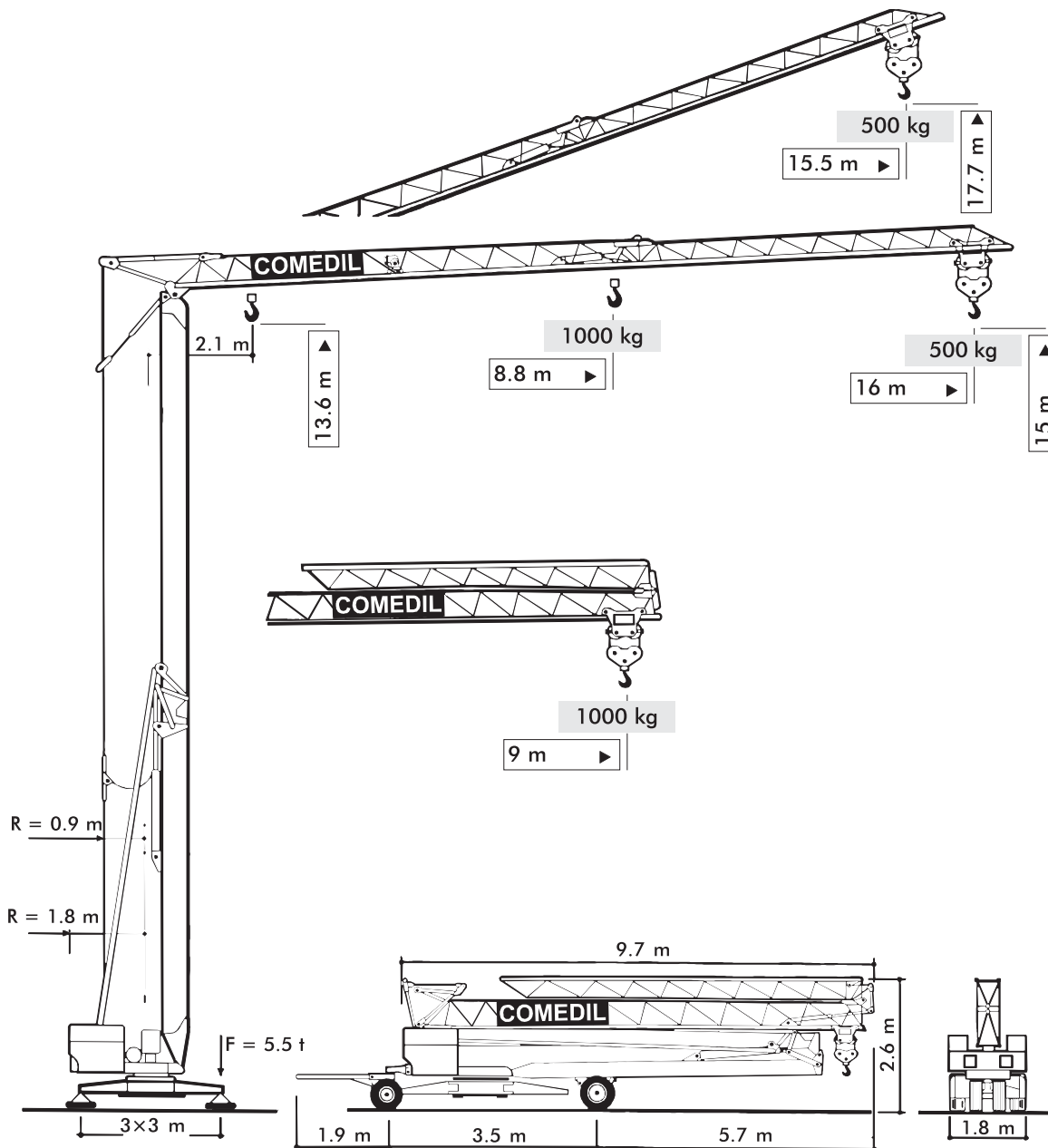





САМОРАСКЛАДЫВАЮЩИЙСЯ КРАН



CBR 16H

THE ULTIMATE CRANE™

- Полностью гидравлическая установка
- Оцинкованная башня и стрела
- Передвижение с противовесом

CBR 16H			Однофазное питание 230 В		
			м/мин	кг	кВт
Подъем			11	1000	1.7
			22	600	1.7
Передвижение			23		1.5
Поворот			0 ⇄ 0.3 ⇄ 1.0 г/мин – У/мин – об/мин		0.9 даНм
Установка			1.8 кВт		
Потребляемая мощность			3 кВА		
Напряжение питания			230 В, 50 Гц		
Противовес	4630 кг	Вес крана	3600 кг		

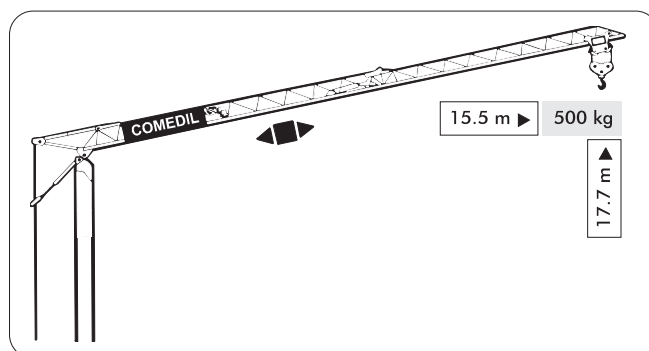
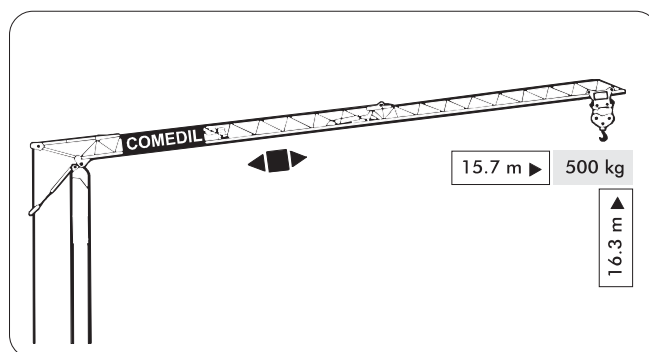
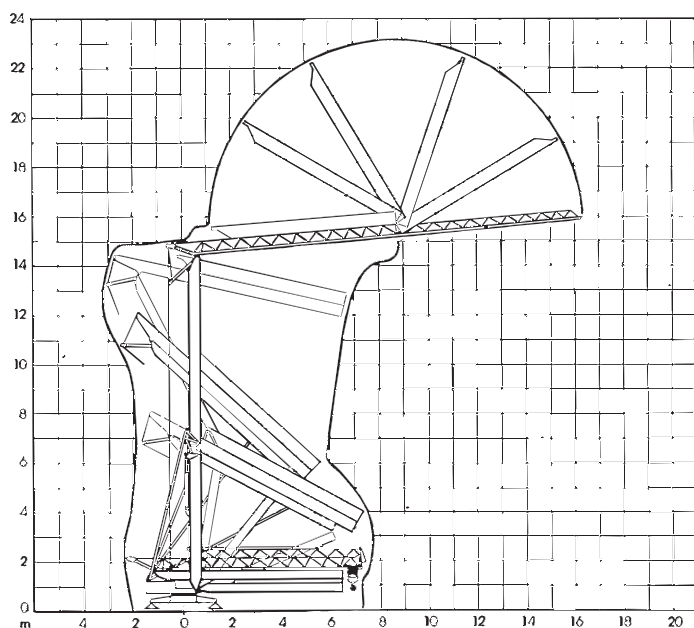

CE 98/37CE - 2000/14/CE - 89/336 CEE
 DIN 15018 H1-B3
 DIN 15019/15020/4114

Gru Comedil s.r.l.

A Terex Company

Via S. Egidio 42/A, 33074 Fontanafredda (PN) - Italy
 Tel. (+39) 0434 567 311 - Telefax (+39) 0434 998631

Internet e-mail: info@comedil.com
 Internet home page: www.comedil.com

Divisione Automontanti

Via Alessandrina, 25 - 20095 Cusano Milanino (MI) - Italy
 Tel. (+39) 02 613 16011 - Telefax (+39) 02 613 16034

Internet e-mail: info.CBR@comedil.com